



ISTRUZIONI PER L'INSTALLAZIONE

COMPATIBILITÀ ALLE PLACCHE DELLE SERIE CIVILI DI MAGGIOR DIFFUSIONE

CONTENUTO DELLA CONFEZIONE

- n° 1 Dispositivo elettronico da incasso 3 moduli civili
 - n° 1 Telaietto modello T6
 - n° 2 Viti per il fissaggio del telaietto alla scatola incassata a muro (esempio: tipo 503)
 - n° 1 Frontale + manopola (solo per termostato) di finitura BIANCO GOFFRATO
 - n° 1 Frontale + manopola (solo per termostato) di finitura NERO GOFFRATO
 - n° 1 Adattatore compatibile con la serie civile VIMAR LINEA
 - n° 1 Cornice compatibile con la serie civile VIMAR LINEA di finitura NERO GOFFRATO
 - n° 1 Cornice compatibile con la serie civile VIMAR LINEA di finitura BIANCO GOFFRATO
- Istruzioni per installazione ed impiego

I marchi ARKÉ, EIKON, PLANA, LINEA sono di proprietà della società VIMAR SpA
I marchi LIVING, LIGHT, LIVINGLIGHT, MATIX GO sono di proprietà della società BTICINO SpA

Per verificare TUTTE le possibili compatibilità del dispositivo alle serie civili di maggior diffusione (anche con accessori opzionali) inquadra il QR CODE



oppure vai al seguente indirizzo:

<https://www.perry.it/qrcode/Compatibilita2024ProdottiIncastoSerieCivili.html>

PREDISPOSIZIONE DEL TELAIETTO (T6) IN FUNZIONE DELLA PLACCA UTILIZZATA

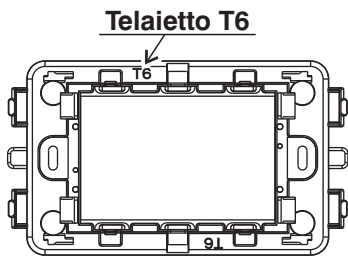

Telaietto senza nessuna modifica

Per placche della serie VIMAR:

- ARKÉ
- EIKON
- PLANA

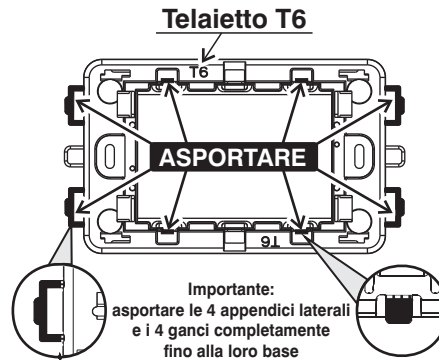

Importante: asportare le 4 appendici laterali e i 4 ganci completamente fino alla loro base

Per placche della serie BTICINO:

- LIVING
- LIGHT
- LIVINGLIGHT
- MATIX GO

Nota per l'installatore: con placche BTICINO serie Living, Light, Livinglight, qualora siano già presenti sulla scatola incasso i rispettivi telaietti BTICINO, è possibile inserire direttamente il dispositivo elettronico nei suddetti telaietti.

MONTAGGIO DEL DISPOSITIVO ELETTRONICO IN FUNZIONE DELLA PLACCA UTILIZZATA

Attenzione: prima di effettuare l'installazione del dispositivo elettronico, disattivare la tensione di rete 230V~

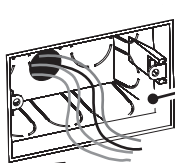

Importante: la tenuta della placca sul telaietto del dispositivo elettronico viene garantita solamente da una corretta installazione della scatola ad incasso 503 (murata a filo senza imperfezioni).
Scatola ad incasso (tipo 503)

Fissare il Telaietto alla scatola ad incasso tipo 503

Telaietto T6

Dispositivo elettronico: termostato o cronotermostato o rilevatore di movimento

Nota: inserire le batterie nei dispositivi con alimentazione a 3V

Eseguire i collegamenti elettrici come da schemi raffigurati nelle apposite istruzioni ed inserire il dispositivo nel telaietto sino al bloccaggio

Frontale

Nota: solo per i termostati ove previsto, inserire anche la manopola nello stesso senso indicato nelle apposite istruzioni.

Applicare il frontale prescelto (ai 4 dentini laterali di bloccaggio presenti sul dispositivo)

Applicare la placca al telaietto (non fornita)

Nota:

le immagini utilizzate del dispositivo elettronico e del frontalino sono solo indicative, utili ad illustrare la corretta sequenza di installazione del termostato o cronotermostato o rilevatore di movimento.

Per altre indicazioni, consultare le specifiche istruzioni del dispositivo.

MONTAGGIO DEL DISPOSITIVO ELETTRONICO SOLO CON PLACCHE VIMAR SERIE LINEA

Attenzione: prima di effettuare l'installazione del dispositivo elettronico, disattivare la tensione di rete 230V~

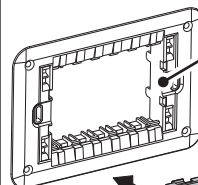

1

Agganciare la cornice al supporto

Supporto 3 o 4 moduli VIMAR LINEA (Non fornito)

Nota: il montaggio del dispositivo elettronico NON è compatibile nel supporto a 7 moduli

Adattatore

2

Agganciare al dispositivo l'adattatore e il frontale



Dispositivo elettronico

Nota: inserire le batterie nei dispositivi con alimentazione a 3V

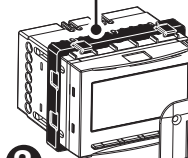

3

Agganciare il dispositivo al supporto

Supporto con cornice annessa

esempio: scatola ad incasso (tipo 503)

4

Eseguire i collegamenti elettrici e fissare il tutto alla scatola ad incasso

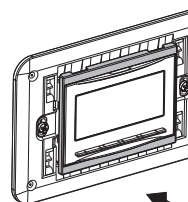

5

Applicare la placca

Placca della serie VIMAR LINEA (non fornita)



È disponibile sul nostro canale YouTube un video tutorial che illustra nel dettaglio la sequenza di installazione sopra illustrata.



ISTRUZIONI PER L'INSTALLAZIONE

COMPATIBILITÀ ALLE PLACCHE DELLE SERIE CIVILI DI MAGGIOR DIFFUSIONE SOLO PER LAMPADA DI EMERGENZA

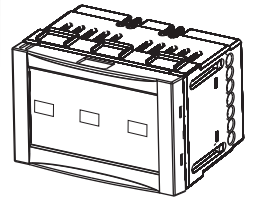

CONTENUTO DELLA CONFEZIONE

- n° 1 Lampada di emergenza da incasso 3 moduli civile
- n° 1 Telaio modello T6
- n° 2 Viti per il fissaggio del telaio alla scatola incassata a muro (esempio: tipo 503)
- n° 1 Frontale di finitura BIANCO GOFFRATO
- n° 1 Frontale di finitura NERO GOFFRATO
- n° 1 Adattatore compatibile con la serie civile VIMAR LINEA
- n° 1 Cornice compatibile con la serie civile VIMAR LINEA di finitura NERO GOFFRATO
- n° 1 Cornice compatibile con la serie civile VIMAR LINEA di finitura BIANCO GOFFRATO
- n° 1 Bloccetto antiestrazione del modulo lampada (da inserire obbligatoriamente)
- Istruzioni per installazione ed impiego
- Istruzioni per la compatibilità alle placche delle serie civili di maggior diffusione e di montaggio del bloccetto antiestrazione

I marchi ARKÉ, EIKON, PLANA, LINEA sono di proprietà della società VIMAR SpA
I marchi LIVING, LIGHT, LIVINGLIGHT, MATIX GO sono di proprietà della società BTICINO SpA

Per verificare TUTTE le possibili compatibilità del dispositivo alle serie civili di maggior diffusione (anche con accessori opzionali) inquadra il QR CODE



oppure vai al seguente indirizzo:

<https://www.perry.it/qrcode/Compatibilita2024ProdottiIncassoSerieCivili.html>

PREDISPOSIZIONE DEL TELAIETTO (T6) IN FUNZIONE DELLA PLACCA UTILIZZATA

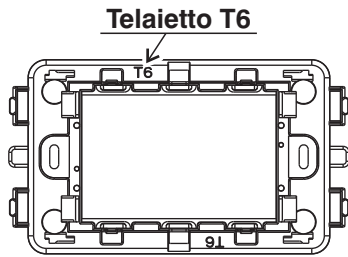

Telaio senza nessuna modifica

Per placche della serie VIMAR:

- ARKÉ
- EIKON
- PLANA

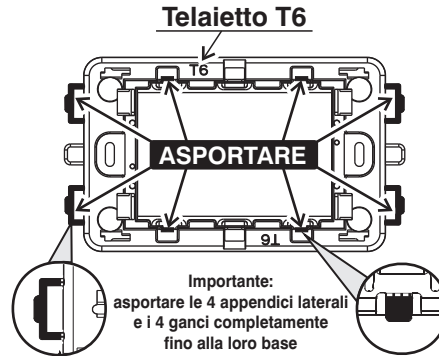

Importante: asportare le 4 appendici laterali e i 4 ganci completamente fino alla loro base

Per placche della serie BTICINO:

- LIVING
- LIGHT
- LIVINGLIGHT
- MATIX GO

Nota per l'installatore: con placche BTICINO serie Living, Light, Livinglight, qualora siano già presenti sulla scatola incasso i rispettivi telaietti BTICINO, è possibile inserire direttamente il dispositivo elettronico nei suddetti telaietti.

SEQUENZA DI MONTAGGIO DEL DISPOSITIVO ELETTRONICO IN FUNZIONE ALLA PLACCA UTILIZZATA

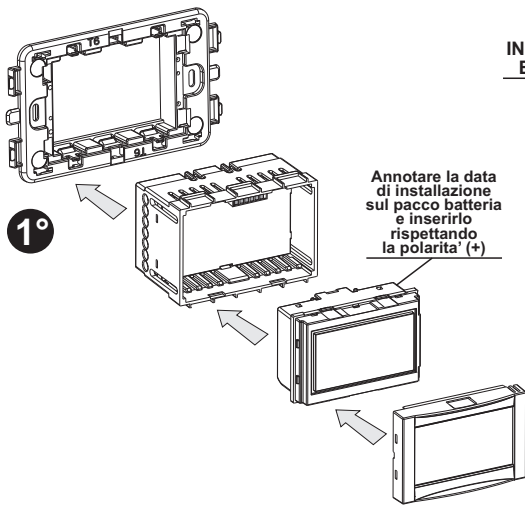

1°

Annotare la data di installazione sul pacco batteria e inserirlo rispettando la polarità (+)

ATTENZIONE!
INSERIRE OBBLIGATORIAMENTE IL BLOCCETTO ANTIESTRAZIONE

2°

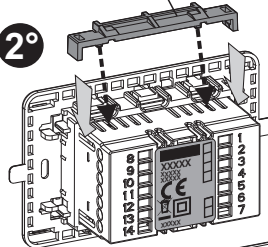

3°

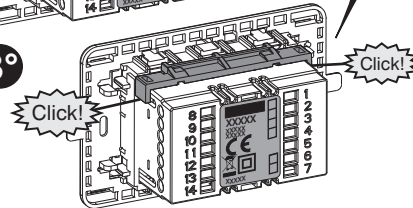

bloccato!



Attenzione: prima di effettuare il collegamento elettrico del dispositivo elettronico, disattivare la tensione di rete 230V~

4°

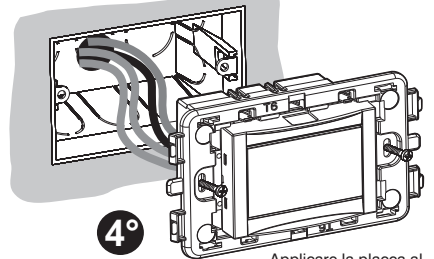

Applicare la placca al telaio (non fornita)

SEQUENZA DI MONTAGGIO DEL DISPOSITIVO ELETTRONICO SOLO CON PLACCHE VIMAR SERIE LINEA

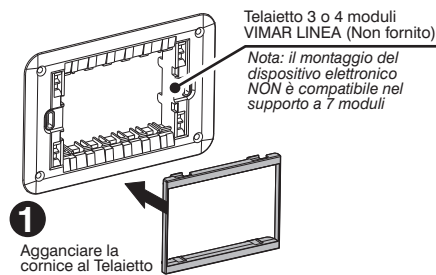

1
Agganciare la cornice al Telaio

Telaio 3 o 4 moduli VIMAR LINEA (Non fornito)

Nota: il montaggio del dispositivo elettronico NON è compatibile nel supporto a 7 moduli

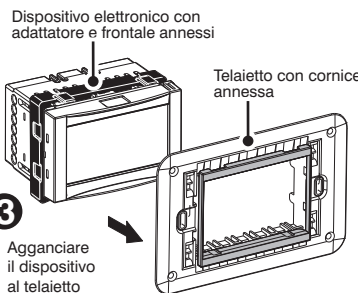

3
Agganciare il dispositivo al telaio

Dispositivo elettronico con adattatore e frontale annessi

Telaio con cornice annessa

ATTENZIONE: prima di effettuare il collegamento elettrico del dispositivo elettronico, disattivare la tensione di rete 230V~

Scatola ad incasso (tipo 503)

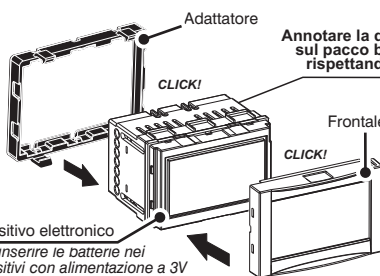

2
Agganciare al dispositivo l'adattatore e il frontale

Annotare la data di installazione sul pacco batteria e inserirlo rispettando la polarità (+)

Dispositivo elettronico
Nota: inserire le batterie nei dispositivi con alimentazione a 3V

ATTENZIONE!
INSERIRE OBBLIGATORIAMENTE IL BLOCCETTO ANTIESTRAZIONE

bloccato!

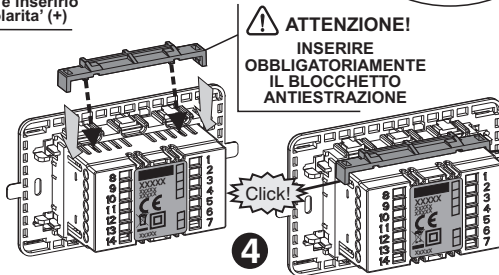

4

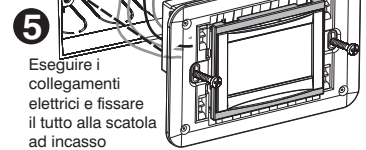

5
Eseguire i collegamenti elettrici e fissare il tutto alla scatola ad incasso

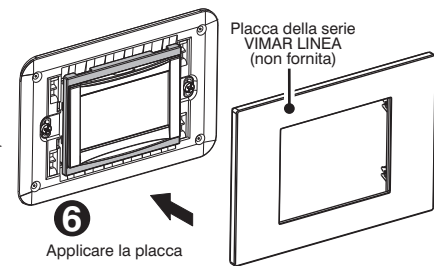

6
Applicare la placca

Placca della serie VIMAR LINEA (non fornita)